

Exterieurstock.fr

Solutions d'aménagement extérieur

OCCULTATION

CLÔTURE

GABION

BARDAGE

TERRASSE



2026

CATALOGUE
PRODUITS



2012

Création du claustra en bois composite

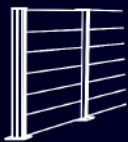

2017

Création de la clôture gabion et du panneau 3-MX®

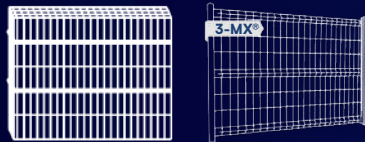

2019

Création du chapeau LED solaire



2013

Création du premier kit occultant en bois composite



2018

Création du soubassement composite COMPOPLAK®

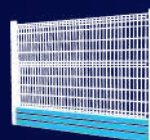

QUI SOMMES-NOUS ?

Nous sommes créateurs fabricants !

Depuis plus de 15 ans, nos marques mettent tout leur savoir-faire au service des professionnels et des particuliers en proposant des solutions d'aménagement extérieur à la fois innovantes, contemporaines et faciles à installer. Fabricants et producteurs de nos propres gammes, nous maîtrisons chaque étape de la conception à la fabrication, garantissant ainsi qualité, durabilité et compétitivité.

Redcinha® conçoit et développe des produits en bois composite : terrasses, clôtures, bardages et lames occultantes.

Delclo®, de son côté, se spécialise dans les clôtures rigides et les solutions d'aménagement extérieur comme le gabion décoratif et la clôture gabion.

Notre expertise s'illustre à travers une large offre de produits : terrasses, clôtures, bardages, gabions décoratifs, soubassements et kits d'occultation. Conçus pour allier esthétique et praticité, nos produits répondent aux besoins actuels du marché tout en offrant des solutions durables et accessibles.

Toujours à l'écoute des attentes de nos clients et tournés vers l'innovation, nous enrichissons chaque année notre catalogue avec des nouveautés exclusives. En 2026, nous présentons la **clôture barreaudée Bambou**, les **deux portillons en bois composite Claustral et Bardline**.

2024

Création du kit **COMPOSITE ULTIMATE®** et deux nouvelles clôtures composite claustra : **Claustral** et **Bardline**

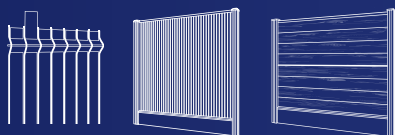

2022

Création du panneau **Delcinha®** et du bardage effet Claire-voie **Myriad®**

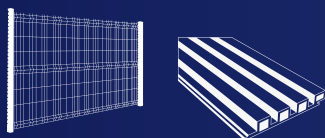

NOUVEAUTÉS 2026 !

L'arrivée de la clôture barreaudée **Bambou**, les deux portillons **Claustral** et **Bardline**.



SOMMAIRE



UNIVERS DE L'OCCULTATION

Kit occultant composite - Pose tressée	6 - 7
Kit composite Ultimate® - Pose droite	8 - 9



UNIVERS DE LA CLÔTURE

Clôture grillage souple - NOUVEAU	10 - 11
Clôture barreaudée - NOUVEAU	12 - 13
Clôture Pro+	14 - 15
Clôture Pro Max	16 - 17
Clôture 3-MX®	18 - 19
Clôture Delcinha®	20 - 21
Poteaux Delclo®	22 - 23
Soubassement Compoplak®	24 - 25
Portillon Carolina	26 - 27
Portillon Portland	28 - 29
Portail California	30 - 31



GABIONS

Gabion décoratif	32 - 33
Clôture gabion	34 - 35



CLÔTURE COMPOSITE

Clôture Claustral	36 - 37
Portillon Claustral - NOUVEAU	38 - 39
Clôture Bardline	40 - 41
Portillon Bardline - NOUVEAU	42 - 43
Lames ajourées et décoratives	44 - 45
Poteau aluminium	46 - 47



BARDAGE COMPOSITE

Bardage Myriad®

48 - 49



TERRASSE COMPOSITE

Terrasse coextrudée - **NOUVEAU**

50 - 51



AUTRES PRODUITS

Plaques stabilisatrices

52 - 53

Accessoires clôture rigide

54

Accessoires clôture composite

55

Accessoires bardage

56

Accessoires terrasse

57

CONTACT

Nos agences

58



OCCULTATION



KIT COMPOSITE *Pose tressée*



Création exclusive de Redcinha® Delclo®, pionniers du premier kit d'occultation en bois composite haut de gamme et sans PVC.

La solution idéale pour protéger votre jardin des regards indiscrets, sans entretien !

La référence du kit occultant depuis 2013 !



95% d'occultation



Résistant au vent (ne claque pas)



Durabilité et longévité inégalées (anti-UV, gel, grêle, imputrescible)



Lattes pleines avec effet brossé et teintées dans la masse



Pose facile et rapide, sans outil



Finitions haut de gamme en aluminium et kit antivol en option

Compatible avec tous les panneaux rigides à plis du marché !



Les caractéristiques techniques

- Largeurs de latte : 49 + 40 mm et 43 + 30 mm
- Hauteurs : 1m03, 1m23, 1m53, 1m73 et 1m93
- Épaisseur de latte : 4 mm
- Système de pose : Pose tressée
- Entretien : Nettoyage possible au nettoyeur haute pression, à une distance minimale d'un mètre



- La pose d'occultation est fortement conseillée sur des panneaux ayant un fil horizontal de 5 mm minimum.
- Les lattes doivent obligatoirement être tressées sur chaque fil horizontal.

OFFRE CARTON « PRÊT À POSER »

Contient tout le nécessaire pour l'installation :
les lattes et les profils de finition !

Hauteurs des kits disponibles :

1m03 | 1m23 | 1m53 | 1m73 | 1m93

LES COMBINAISONS



Lattes gris anthracite
EC 102

Profils gris anthracite
RAL 7016

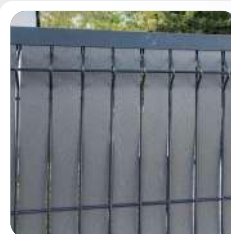

Lattes gris clair
EC 103

Profils gris anthracite
RAL 7016



Lattes brun clair
EC 401

Profils brun olive
RAL 8008

OCCULTATION

KIT ULTIMATE

Pose droite



L'installation peut s'effectuer en moins de 5 minutes, facilement et sans effort. Les clips sont déjà fixés aux lattes pour une pose droite garantie.

Avec des finitions en aluminium, votre occultation sera à la fois élégante et durable. Sans entretien, elle résistera aux épreuves du temps !

Une pose en moins de 5 min !



Pose sans outil ni accessoire grâce aux clips prémontés en usine



95% d'occultation



Lattes pleines avec effet brossé et teintées dans la masse



Durabilité et longévité inégalées (anti-UV, gel, grêle, imputrescible)



Profils de finition et plis de renfort en aluminium

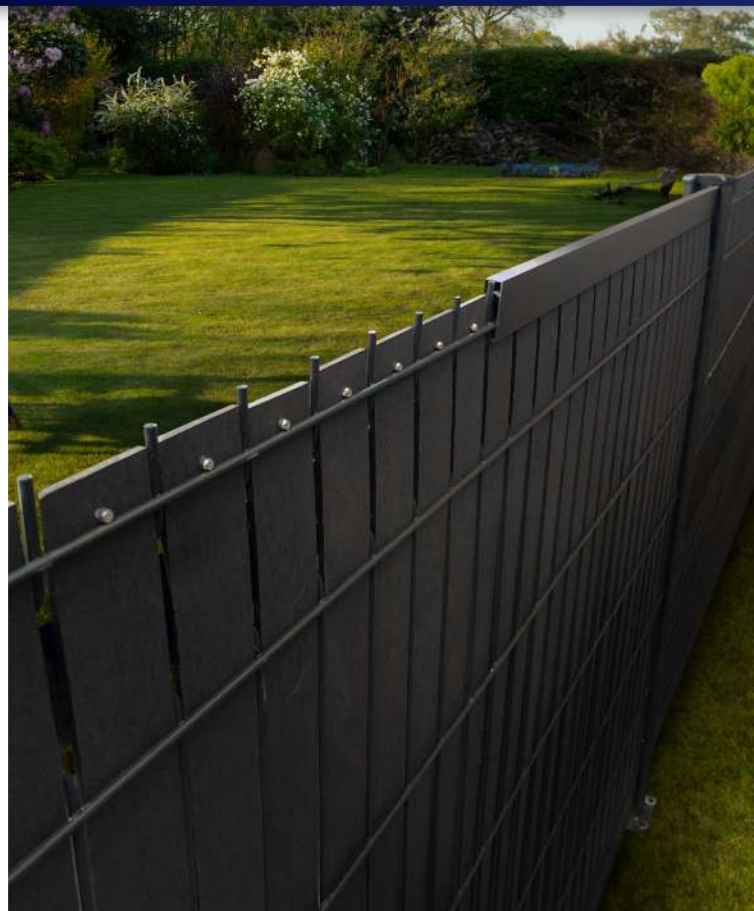

Les caractéristiques techniques

- Largeurs de latte : 49 + 40 mm et 43 + 30 mm
- Hauteurs : 1m03, 1m23, 1m53, 1m73 et 1m93
- Épaisseur de latte : 4 mm
- Système de pose : Pose droite
- Entretien : Nettoyage possible au nettoyeur haute pression, à une distance minimale d'un mètre



- La pose d'occultation est fortement conseillée sur des panneaux ayant un fil horizontal de 5 mm minimum.
- Les panneaux avec un pli de renfort de 20 cm ne sont pas compatibles.

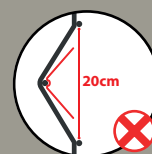
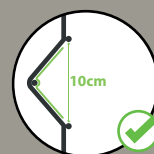

OFFRE CARTON « PRÊT À POSER »

Contient tout le nécessaire pour l'installation : les lattes avec clips prémontés en usine, les profils de finition et même un système antivol !

LES COMBINAISONS



Lattes gris anthracite
EC 102

Profils gris anthracite
RAL 7016



Lattes gris clair
EC 103

Profils gris anthracite
RAL 7016



Lattes brun clair
EC 401

Profils beige brun
RAL 1011



Lattes brun exotique
EC 204

Profils brun terre
RAL 8028

NOUVEAUTÉ 2026

GRILLAGE Souple



Pratique et polyvalent, ce grillage souple soudé est idéal pour délimiter vos espaces extérieurs. Sa structure assure une bonne tenue dans le temps, tout en restant simple et rapide à installer. Parfait pour les jardins, terrains ou espaces agricoles.

Kit complet de 25 mètres tout compris

- ✓ Économique
- ✓ Pratique à transporter et à installer
- ✓ Fils en acier galvanisé
- ✓ Résistant aux intempéries et aux chocs
- ✓ Adapté aux terrains irréguliers
- ✓ Sans entretien



Les caractéristiques techniques

Hauteur	Longueur	Maille	Poids (kg)
1m20	25 m	fil : 2 mm	49,10
1m50		Maille : 50 × 100 mm	58,17

COMPOSITION DU KIT EN CARTON « PRÊT À POSER »

CARTON 1



- 1 rouleau grillage soudé
- 2 barres de tension Ø6 mm
- 1 rouleau fil de tension (Ø2,5 mm – 80 m)
- 1 rouleau fil d'attache (Ø1,3 mm – 30 m)
- 3 tendeurs
- Visserie jambes de force

+

CARTON 2



- 13 piquets T30
- 2 jambes de force

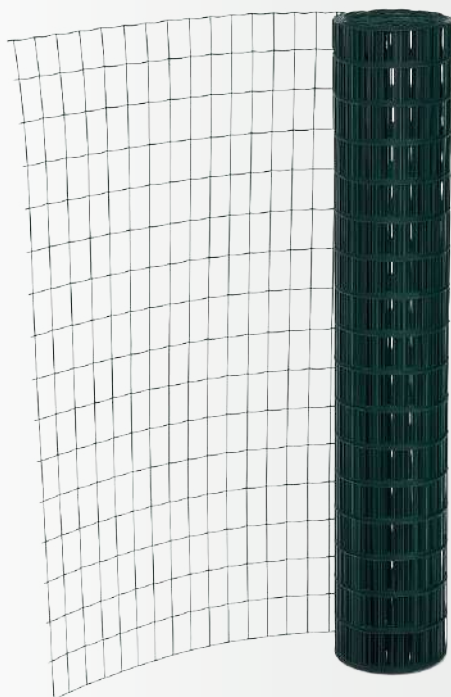

LES COLORIS



Gris anthracite
RAL 7016

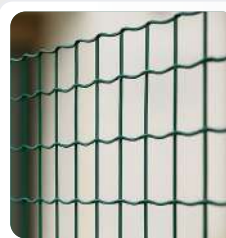

Vert
RAL 6005

CLÔTURE

NOUVEAUTÉ 2026

BARREAUDÉE *Effet bambou*



La clôture barreaudée modernise la clôture traditionnelle. Longtemps réservée aux collectivités, elle séduit désormais les particuliers. Ses tubes fins et nombreux assurent une rigidité exceptionnelle tout en préservant une légèreté visuelle inspirée des tiges de bambou. Elle se pose aussi bien avec des poteaux aluminium Redcinha® Delclo® qu'avec des poteaux de clôture rigide.

Choisissez l'élégance de l'asymétrie



Design asymétrique - Clôture moderne et innovante



Rigidité élevée grâce au grand nombre de tubes !



Kit accessoires et visserie compris !



Clôture semi-défensive



Sans entretien

* Garantie 10 ans (hors environnement bord de mer ou milieu salin)



Les caractéristiques techniques

Hauteur	Longueur	Tubes en acier	Traverse horizontale	Poids (kg)
0m95				19,85
1m15	2200 mm	41 tubes de 15 mm d'épaisseur	30 × 30 mm (épaisseur : 1,2 mm)	22,98
1m50				28,45

Compatible avec les poteaux à griffes Delclo® et les poteaux aluminium.

LE COLORIS



Gris anthracite
RAL 7016



CLÔTURE



PANNEAU PRO+



Optez pour la clôture **PRO+** afin de délimiter efficacement votre espace extérieur. Réalisée avec des fils de 4 mm à la verticale et 5 mm à l'horizontale, elle offre un excellent rapport qualité/prix.

Ce panneau s'adapte parfaitement à nos kits d'occultation tressés ou droits Redcinha® Delclo®.

Le meilleur rapport qualité/prix du marché



Compatible avec tous les types de poteaux (griffes / clips)



Occultable avec nos kits en bois composite Redcinha® Delclo®



Économique – un excellent rapport qualité/prix



Acier de qualité supérieure – pour une durabilité maximale



Technologie de peinture par poudrage électrostatique

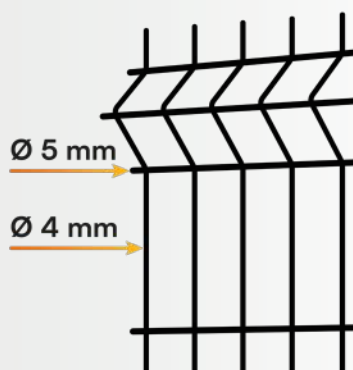

Les caractéristiques techniques

Hauteur	Longueur	Maille	Plis de renfort	Nbre plis renfort	Poids (kg)
1m03	2500 mm	Diamètre de fil 4 mm vertical 5 mm horizontal	30 × 100 mm de milieu de fil à milieu de fil	2	7,09
1m23				2	8,18
1m53		200 × 55 mm* (entraxe)		3	10,40
1m73		45 mailles		3	11,50
1m93				3	12,60

* Distance 50 mm entre fils verticaux

LES COLORIS



Gris anthracite
RAL 7016



Noir
RAL 9005



Vert
RAL 6005

PANNEAU PRO MAX



La gamme **PRO MAX** est spécialement conçue pour accueillir tous types d'occultation : kits en bois composite ou PVC, brande de bruyère, bâches et autres solutions d'habillage.

Grâce à sa **structure renforcée**, elle garantit une **parfaite tenue dans le temps**, même avec des occultants lourds ou exposés au vent.

La référence du panneau rigide pour les professionnels



Compatible avec tous les types de poteaux (griffes / clips)



Occultable avec nos kits en bois composite Redcinha® Delclo®



Acier de qualité supérieure – pour une durabilité maximale



Technologie de peinture par poudrage électrostatique

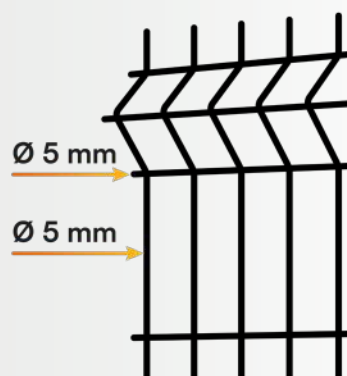

Les caractéristiques techniques

Hauteur	Longueur	Maille	Plis de renfort	Nbre plis renfort	Poids (kg)
1m03				2	9,47
1m23		Diamètre de fil 5 mm		2	11,00
1m53	2500 mm	200 × 55 mm* (entraxe)	30 × 100 mm de milieu de fil à milieu de fil	3	14,00
1m73				3	15,50
1m93		45 mailles		3	17,00

* Distance 50 mm entre fils verticaux

LES COLORIS



Gris anthracite
RAL 7016



Noir
RAL 9005



Vert
RAL 6005



PANNEAU 3-MX®



Le panneau 3-MX® se distingue par son design original, avec de larges mailles de 10 cm, offrant un rendu moderne et audacieux.

Pensé pour une occultation maximale, il est entièrement compatible avec nos kits d'occultation en bois composite Redcinha® Delclo®.

Le panneau rigide à mailles larges

✓ Maille large de 10 cm – Style unique pour une occultation maximale

✓ Occultable avec nos kits en bois composite Redcinha® Delclo®

✓ Design contemporain – une esthétique moderne et originale

✓ Résistante en milieu salin (+ de 2000 heures)

✓ Revêtement nanocéramique – une protection contre la corrosion

✓ Technologie de peinture par poudrage électrostatique

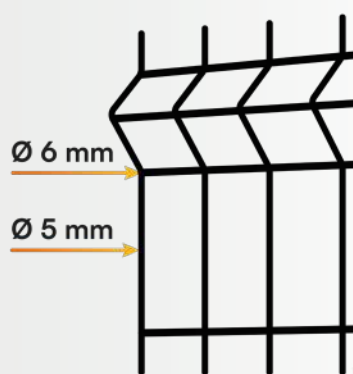

Les caractéristiques techniques

Hauteur	Longueur	Maille	Plis de renfort	Nbre plis renfort	Poids (kg)
1m23	2504 mm	Diamètre de fil 5 mm vertical 6 mm horizontal 200 × 96 mm (entraxe)	30 × 100 mm de milieu de fil à milieu de fil	2	9,30
1m53				3	11,87
1m73				3	13,05

LES COLORIS



Noir
RAL 9005



Gris anthracite
RAL 7016



Kit d'occultation 3-MX®

GRIS ANTHRACITE
EC 102

BRUN CLAIR
EC 401

GRIS CLAIR
EC 103

↳ Minimum de commande requis

Offre carton « Prêt à poser »

Contient tout le nécessaire pour l'installation : les lattes, les profils de finition !



PANNEAU DELCINHA®



Notre panneau Delcinha® est une innovation unique au monde. Grâce à son aspect asymétrique, il représente une solution idéale pour se démarquer de votre voisinage.

Ses différentes largeurs de maille lui donnent un caractère singulier, jamais vu sur le marché de la clôture rigide !

Le seul panneau au design asymétrique occultable

- ✔ Technologie de peinture par poudrage électrostatique
- ✔ Facile et rapide à poser
- ✔ Occultable avec nos kits en bois composite Delcinha® (prêt à poser)
- ✔ Revêtement nanocéramique
- ✔ Résistant en milieu salin + 2000 h
- ✔ Acier de qualité supérieure

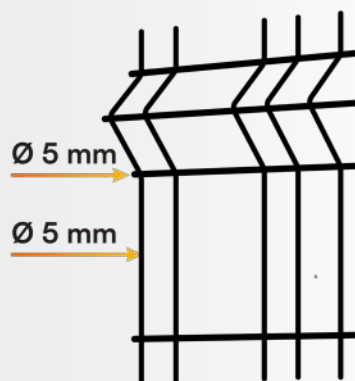

Les caractéristiques techniques

Hauteur	Longueur	Maille	Plis de renfort	Nbre plis renfort	Poids (kg)
1m23	2506 mm	Diamètre de fil 5 mm	30 × 100 mm de milieu de fil à milieu de fil	2	10,22
1m53		Mailles : 31, 41, 50, 91, 100 mm		3	12,95
1m73		(mailles externes : 34 et 43mm)		3	14,35

LES COLORIS



Noir
RAL 9005

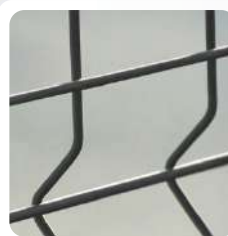

Gris anthracite
RAL 7016



Kit d'occultation Delcinha®

GRIS ANTHRACITE
EC 102

BRUN CLAIR
EC 401

GRIS CLAIR
EC 103

↳ Minimum de commande requis

Offre carton « Prêt à poser »

Contient tout le nécessaire pour l'installation : les lattes, les profils de finition !

POTEAUX DELCLLO®

À clips ou à encoches

Afin d'accompagner ses panneaux rigides, Delclo® vous propose une gamme complète de poteaux, que ce soit à encoches ou à clips. Choisissez des poteaux robustes et durables.



POTEAU DC-CLIPS



- Section : 49 × 77 mm
- Épaisseur : 1 mm
- Entraxe poteaux : 2525 mm
- Type de pose : à sceller ou sur platine
- Poteau acier galvanisé Sendzimir
- Compatibilité : panneaux à plis et panneaux double fils, occultation et plaque de soubassement 2505 ou 2510 mm

Coloris : **Gris anthracite** RAL 7016 | **Noir** RAL 9005 | **Vert** RAL 6005

Hauteur	Type	Nbr de clips / face poteau
1m07	Platine soudée	2 (4 clips/poteau)
1m27		
1m57		3 (6 clips/poteau)
1m57		
1m77	À sceller	2 (4 clips/poteau)
1m97		
2m17		3 (6 clips/poteau)
2m47		
2m87		4 (8 clips/poteau)



POTEAU À ENCOCHES DC60

- Section : 50 × 65 mm
- Épaisseur : 1,2 mm
- Entraxe poteaux : 2540 mm (+/- 10 mm)
- Poteau acier galvanisé thermolaqué
- Griffes positionnées tous les 5 cm
- Dimensions base platine : 150 × 150 mm
- Capuchon compris
- Emballage individuel

Coloris : **Gris anthracite** RAL 7016 | **Noir** RAL 9005 | **Vert** RAL 6005

Hauteur	Type	Poids (kg)
1m05	Platine soudée	3,51
1m25		4,10
1m60		3,71
1m90	À sceller	4,47
2m20		5,25



POTEAU À ENCOCHES DC90

- Section : 68 × 90 mm
- Épaisseur : 1,2 mm
- Entraxe poteaux : 2550 mm (+/- 10 mm)
- Poteau acier thermolaqué
- Idéal pour la pose de soubassement béton (2530 mm)
- Recommandés pour la pose de brise-vue et kits d'occultation en bois composite **Redcinha® Delclo®**
- Griffes positionnées tous les 5 cm
- Capuchon compris
- Emballage individuel

Coloris : **Gris anthracite** RAL 7016 | **Noir** RAL 9005 | **Vert** RAL 6005

Hauteur	Type	Poids (kg)
1m55	Platine soudée	5,79
1m60		5,07
1m90		5,89
2m20	À sceller	6,77
2m50		7,73
2m80		8,90

Le poteau DC90 à platine soudée, avec **la plus grosse section du marché**, assure la stabilité de votre clôture rigide sur muret.

SOUBASSEMENT

COMPOPLAK®

Le soubassement en bois composite offre une alternative légère et esthétique au béton. Facile à installer sans tranchée, il renforce et embellit votre clôture rigide avec sa finition brossée naturelle.

Robuste et léger, installé avec son tube de renfort, il est garanti 10 ans et se nettoie facilement au nettoyeur haute pression. Une solution innovante pour une clôture durable et élégante.



Beaucoup plus léger qu'un soubassement en béton

- ✓ Esthétique avec son effet brossé et son design double-face
- ✓ Empêche l'intrusion d'animaux sous la clôture
- ✓ Nettoyage et coupe des herbes facilités le long de la clôture
- ✓ Résistant aux chocs
- ✓ Tube de renfort inclus

Les caractéristiques techniques

- **Poids** : 13,8 kg
- **Longueur** : 2505 ou 2530 mm
- **Hauteur** : 228 mm
- **Largeur** : 38 mm
- **Finition** : Aspet bois en relief avec un effet brossé
- **Entretien** : Nettoyage possible au nettoyeur haute pression, à une distance minimale d'un mètre



LES COLORIS



Gris anthracite
EC 102



Gris clair
EC 103

PORTILLON



CAROLINA



Le portillon **Carolina** est idéal pour délimiter un terrain ou un potager, s'adaptant facilement à différents types de clôtures grâce à ses mailles fines et son design discret.

Le meilleur rapport qualité / prix du marché

- ✔ Portillon livré prémonté
- ✔ Gonds en acier galvanisé
- ✔ Sens d'ouverture réversible
- ✔ À sceller ou sur platine
- ✔ Fermeture par serrure à clé (x3)



Les caractéristiques techniques

Hauteur portillon	1m00	1m20	1m50	1m70
Hauteur poteaux	1m50	1m70	2m00	2m20
Scellement	50 cm			
Largeur	87 cm			
Maille	50 × 50 mm			
Diamètre fil	4 mm			
Diamètre cadre	Ø 40 mm			
Diamètre poteau	Ø 60 mm / épaisseur poteau 1,5 mm			
Entraxe	100,5 cm			
Passage	87 cm			

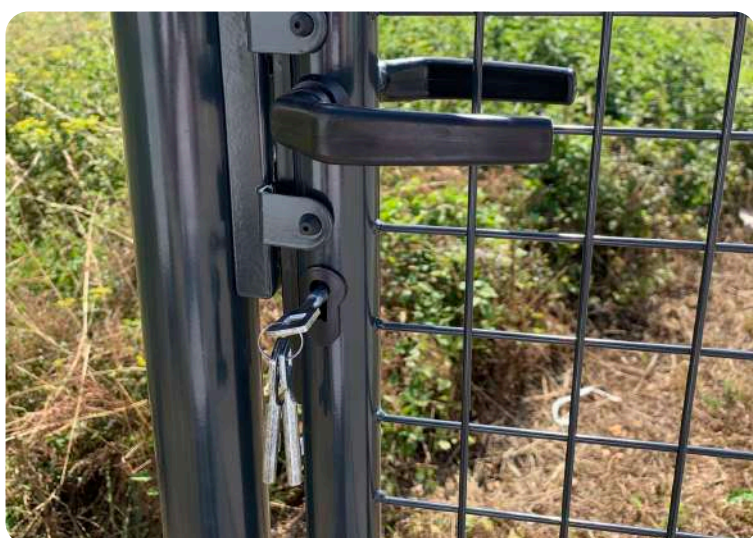

LES COLORIS

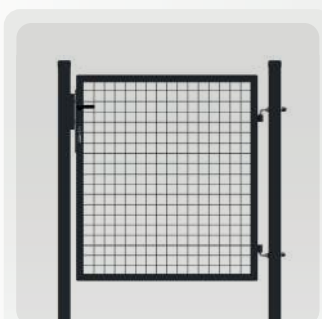

Gris anthracite
RAL 7016

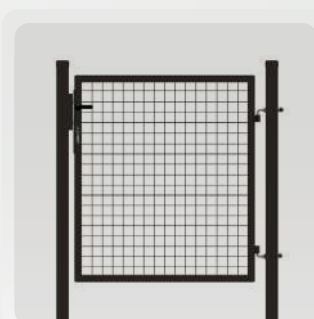

Noir
RAL 9005

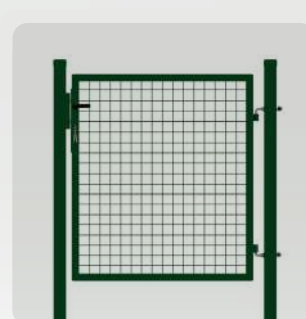

Vert
RAL 6005

PORTILLON



PORTLAND



Le portillon **Portland**, conçu par **Delclo®**, allie robustesse et esthétique. Pour renforcer votre intimité, il offre la possibilité d'être occulté à l'aide des kits d'occultation en bois composite **Redcinha® Delclo®**.

Le portillon occultable

- ✓ Portillon livré prémonté
- ✓ Gonds en inox
- ✓ Sens d'ouverture réversible
- ✓ À sceller ou sur platine
- ✓ Fermeture par serrure à clé (x3)



Les caractéristiques techniques

Hauteur portillon	1m20	1m50	1m70	1m90
Hauteur poteaux	1m70	2m00	2m20	2m40
Scellement	50 cm			
Largeur	100 cm			
Maille	200 × 50 mm			
Diamètre fil	5 mm			
Section cadre	40 × 40 mm			
Section poteau	60 × 60 mm			
Entraxe	116 cm			
Passage	108,5 cm			

LES COLORIS



Gris anthracite
RAL 7016

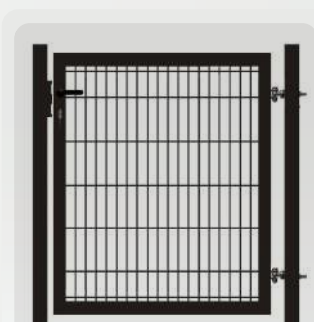

Noir
RAL 9005

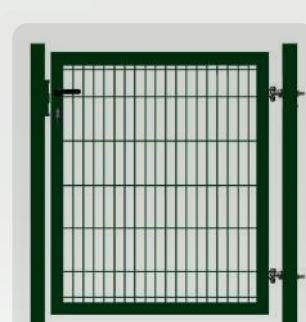

Vert
RAL 6005

Kit d'occultation tressé pour portillon Portland



GRIS ANTHRACITE
EC 102



GRIS CLAIR
EC 103



BRUN CLAIR
EC 401

PORTAIL

CALIFORNIA



Avec son design classique, le portail **California** s'harmonisera avec tous les styles de maison.

Il convient pour un accès principal d'une propriété. **Delclo®** propose le premier portail occultable en bois composite du marché.

Le portail occultable de 3 mètres de passage



Gonds en inox



Sens d'ouverture réversible



À sceller



Occultable



Fermeture par serrure à clé (x3)



Les caractéristiques techniques

Hauteur portail	1m20	1m50	1m70	1m90
Hauteur poteaux	1m70	2m00	2m20	2m40
Scellement	50 cm			
Largeur	3 m (2 vantaux de 1m50)			
Maille	200 × 50 mm			
Diamètre fil	5 mm			
Cadre porte	60 × 40 mm			
Diamètre poteau	80 × 80 mm - épaisseur 2 mm			
Entraxe	1 sens d'ouverture : 290 cm		2 sens d'ouverture : 309,5 cm	
Passage	1 sens d'ouverture : 281 cm		2 sens d'ouverture : 285 cm	

LES COLORIS

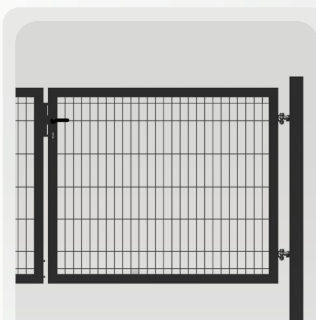

Gris anthracite
RAL 7016

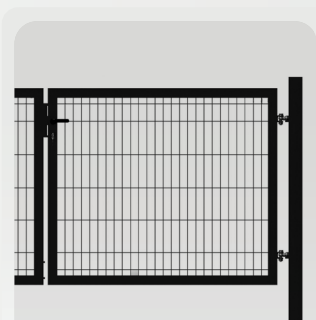

Noir
RAL 9005

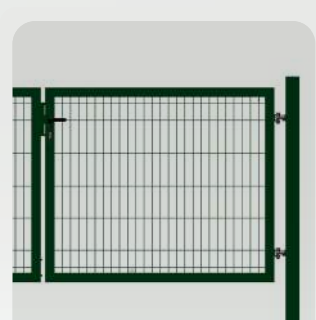

Vert
RAL 6005

Kit d'occultation tressé pour portail California



GRIS ANTHRACITE
EC 102

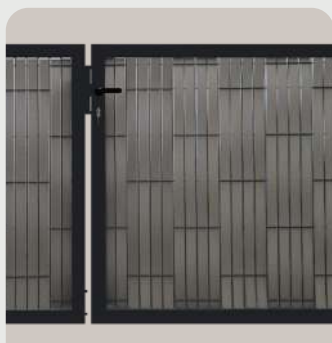

GRIS CLAIR
EC 103



BRUN CLAIR
EC 401

GABIONS



MODULE DÉCORATIF



Vous souhaitez apporter de l'esthétisme et de l'originalité à vos aménagements extérieurs ?

Nos gabions décoratifs Delclo® sont la solution idéale pour personnaliser votre jardin et créer des séparations esthétiques. Pierres, galets, bois, verre... Personnalisez vos gabions selon votre imagination !

Personnalisable avec tous les types de matériaux



Disponible en carton « prêt à poser »
(tout inclus : crochets, spirales)



Rendu moderne et contemporain



Facilité d'installation, modulable à
souhait



Le gabion est adapté à des projets
sur mesure (murs, mobilier, etc)



Les caractéristiques techniques

Nos gabions sont proposés dans différentes configurations. La hauteur et la largeur des panneaux varient selon le volume du gabion.

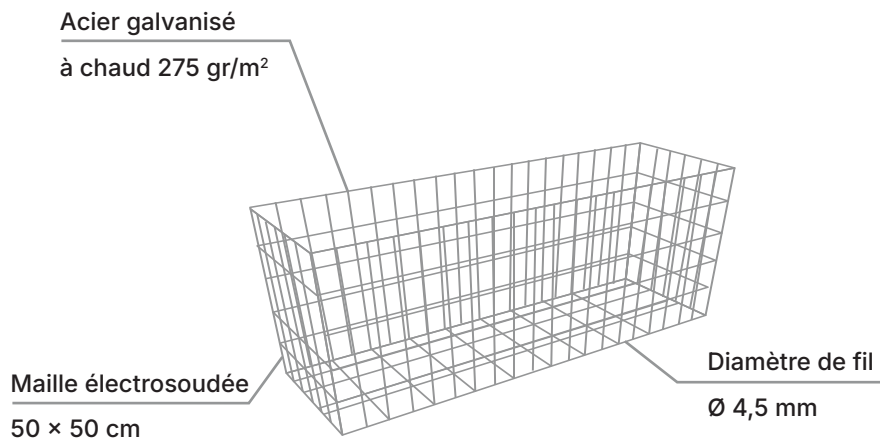

Gabion 0,5 × 0,5 × 0,5 m

Gabion 1 × 0,3 × 0,5 m

Gabion 1 × 0,5 × 0,5 m

Gabion 1 × 1 × 0,3 m

Gabion 1 × 1 × 0,5 m

Gabion 1 × 1 × 1 m



GABIONS



CLÔTURE GABION



La clôture gabion signée Delclo® est une solution idéale pour clôturer votre espace extérieur de façon moderne et durable.

Personnalisable à volonté, la clôture gabion se démarque de toutes les autres solutions d'aménagement.

La clôture moderne, modulable et durable



Disponible en carton « prêt à poser » (tout inclus : crochets, bagues, etc)



Clôture gabion de faible largeur : 100 mm



Système modulaire à superposer dans les poteaux de forme U ou H



15 hauteurs possibles de 300 mm à 2000 mm



Remplissage facile selon vos souhaits : galets, roches, etc.

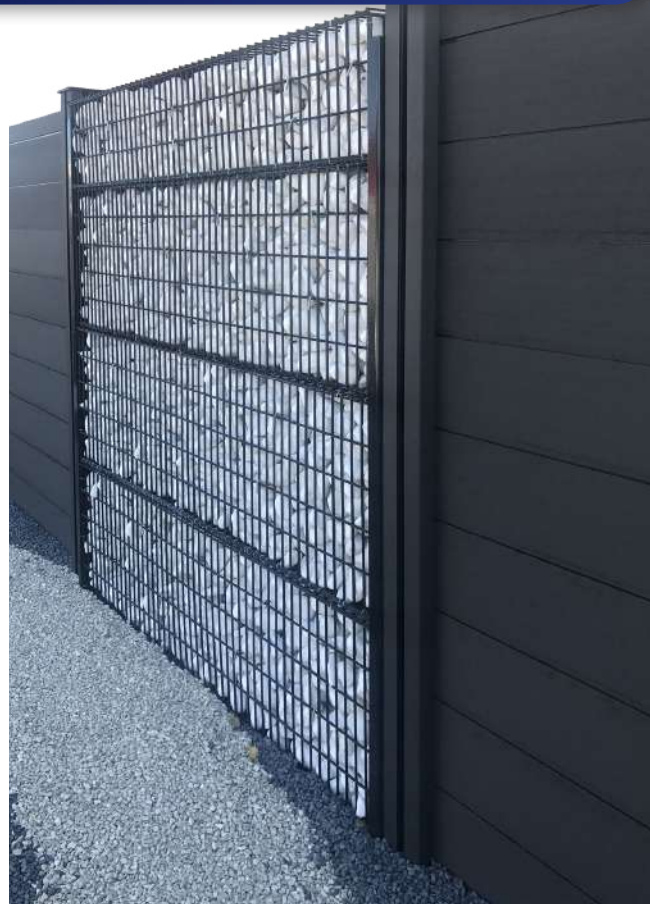



Modules

- Hauteur : 500 mm ou 300 mm
- Épaisseur : 100 mm
- Longueur : 1500 mm
- Maille 100 × 32 mm
- Diamètre du fil en noir : 4,2 mm
- Diamètre du fil en galvanisé : 5 mm
- Système d'attache : agrafes (pinces disponibles) et renforts inclus

Coloris

Galvanisé

Noir

MODULE HAUTEUR 500 MM

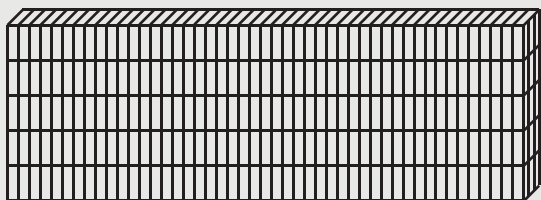

MODULE HAUTEUR 300 MM

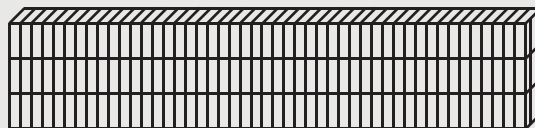

Poteaux

- Dimension profil en U : 117 × 30 mm
- Dimension profil en H : 117 × 60 mm
- Épaisseur : 2,5 mm
- Entraxe poteaux H : 1550 mm
- Type de pose : à sceller ou sur platine
- Poteau acier avec galvanisation à chaud

POTEAUX PLATINE «U» OU «H»

Hauteur	Poids poteau U (kg)	Poids poteau H (kg)
840 mm	4,44	5,68
1160 mm	5,43	6,78
1360 mm	6,11	7,94

POTEAUX À SCELLER «U» OU «H»

Hauteur	Poids poteau U (kg)	Poids poteau H (kg)
2200 mm	7,13	10,03
2500 mm	8,18	12,13
2800 mm	9,92	13,25

CLÔTURE COMPOSITE

LAMES CLAUSTRAL



La clôture Claustral est conçue avec une nouvelle technologie de bois composite coextrudée signée Redcinha® !

Découvrez l'élégance du bois associée à la robustesse de poteaux en aluminium de dernière génération.



Bois composite coextrudé de dernière génération



Poteaux et accessoires en aluminium pour une finition haut de gamme



Lames brossées au rendu bois naturel



Traitée anti-UV, résistante aux intempéries



Faible dilatation, imputrescible

Les caractéristiques techniques

- **Section / longueur lame** : 166 × 20 × 1795 mm (hauteur utile 158 mm)
- **Finition** : Aspect bois en relief avec un effet brossé
- **Dilatation** : 2 mm/m
- **Entretien** : Nettoyage possible au nettoyeur haute pression, à une distance minimale d'un mètre

Hauteur pose sur platine	Hauteur pose à sceller
1000 mm (1038 mm poteau)	1550 mm (2425 mm poteau)
1200 mm (1196 mm poteau)	1730 mm (2425 mm poteau)
1350 mm (1355 mm poteau)	1840 mm (2800 mm poteau)
	2000 mm (2800 mm poteau)



CONSEILS DU PRO !

Lors de l'installation de votre clôture Claustral, il est obligatoire de :

- Mettre un profil de renfort de lames toutes les 3 à 4 lames selon la hauteur du projet.
- Pour une pose à sceller, utiliser un soubassement béton avec son profil de connexion et un profil de lame.
- Pour une pose sur platine, utiliser des profils de soutien et profils de lame.

LES COLORIS



Gris anthracite
EC 102



Wengé
EC 017



Chêne clair
EC 401

CLÔTURE COMPOSITE

NOUVEAUTÉ 2026

PORTILLON CLAUSTRAL



Alliant solidité et élégance, ce portillon en aluminium avec lames en bois composite horizontales complète parfaitement nos clôtures Claustral. Sa structure en aluminium garantit légèreté et résistance, tandis que les lames en composite apportent chaleur et modernité à l'ensemble.

Accord parfait avec nos clôtures composite Claustral



Bois composite coextrudé de dernière génération



Portillon avec deux faces identiques (Bi-face)



Sens d'ouverture réversible



À sceller ou sur platine



Accessoires et serrure **Locinox**



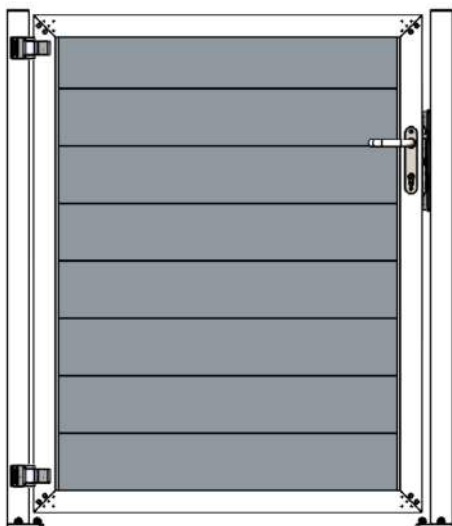

Les caractéristiques techniques

Hauteur portillon	1m50	1m80
Hauteur poteaux	2m00	2m20
Scellement	50 cm	
Largeur	100 cm	
Section cadre	60 × 40 mm	
Section poteau	80 × 80 mm	
Entraxe	115 cm	
Passage	107 cm	

LES COLORIS



Gris anthracite
EC 102



Wengé
EC 017



Chêne clair
EC 401

LES COLORIS DU CADRE ALUMINIUM

- Gris anthracite**
RAL 7016
- Noir**
RAL 9005

CLÔTURE COMPOSITE

LAMES BARDLINE



Inspirée par le bardage Redcinha®, la clôture Bardline révolutionne l'univers de la clôture en bois composite.

Conçue pour sublimer vos aménagements extérieurs, cette clôture se distingue par ses lames verticales symétriques, offrant un rendu identique des deux côtés.

La première clôture à effet claire-voie !

- ✓ Bois composite coextrudé nouvelle génération
- ✓ Lames bi-face / clôture symétrique
- ✓ Poteaux en aluminium
- ✓ Imputrescible, faible dilatation
- ✓ Accessoires en aluminium
- ✓ Traité anti-UV
- ✓ Résistant aux intempéries



Les caractéristiques techniques

- **Section:** 187,2 × 19,5 mm
- **Longueur :** 1295 mm / 1600 mm
- **Finition :** Effet brossé pour un rendu naturel
- **Dilatation :** 2 mm/m
- **Entretien :** Nettoyage possible au nettoyeur haute pression, à une distance minimale d'un mètre
- **Pose :** Lames à la verticale uniquement
- **Hauteur pose sur platine :** 1305 mm
- **Hauteur pose à sceller :** 1850 mm (lames + soubassement)



CONSEILS DU PRO !

Lors de l'installation de votre clôture Bardline, il est obligatoire de :

- Utiliser le profil de connexion et de lame et poteau.
- Pour une pose à sceller, utiliser un soubassement béton avec son profil de connexion et son profil de lame.
- Pour une pose sur platine, utiliser des profils de soutien et profils de lame.

LES COLORIS

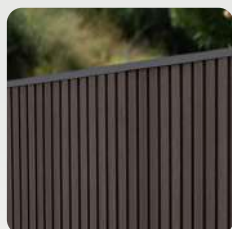

Wengé
EC 017



Gris anthracite
EC 102



Chêne clair
EC 401
(Lame de 1600 mm
sur commande)



**Chêne clair
et rainures noires**
EC 401B

CLÔTURE COMPOSITE

NOUVEAUTÉ 2026

PORTILLON BARDLINE



Robuste et esthétique, ce portillon en aluminium avec lames en bois composite verticales s'associe parfaitement à notre clôture **Bardline** pour un rendu harmonieux et élégant. Sa structure en aluminium assure solidité et durabilité, tandis que le bois composite apporte une touche naturelle et contemporaine.

Le premier portillon à effet claire-voie !



Portillon avec deux faces identiques (Bi-face)



Sens d'ouverture réversible



À sceller ou sur platine



Acier de qualité supérieure – pour une durabilité maximale



Accessoires et serrure **Locinox**

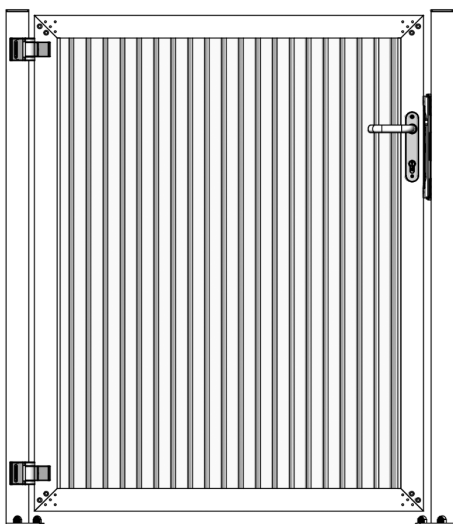

Les caractéristiques techniques

Hauteur portillon	1m50	1m80
Hauteur poteaux	2m00	2m20
Scellement	50 cm	
Largeur	100 cm	
Section cadre	60 × 40 mm	
Section poteau	80 × 80 mm	
Entraxe	115 cm	
Passage	107 cm	

LES COLORIS



Wengé
EC 017



Gris anthracite
EC 102



Chêne clair
EC 401



**Chêne clair
et rainures noires**
EC 401B

LES COLORIS DU CADRE ALUMINIUM



Gris anthracite
RAL 7016



Noir
RAL 9005

CLÔTURE COMPOSITE

LAMES AJOURÉES & DÉCORATIVES

Ces lames élégantes ajoutent du style tout en laissant passer la lumière. Parfaites pour embellir votre jardin ou votre terrasse !

Un Plan Local d'Urbanisme (PLU) peut imposer un pourcentage maximal d'occultation pour les clôtures afin de préserver l'esthétique et l'harmonie des espaces publics et privés. C'est pourquoi nous vous proposons ces lames, qui permettent d'adapter votre clôture aux différentes réglementations.

En fonction de votre projet, il est possible de découper la lame ajourée afin de réduire sa taille. Le cadre peut être démonté, puis remonté après la découpe.



Lames ajourées horizontales

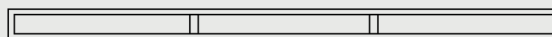

- Dimensions cadre : 97 × 20 × 1802 mm
- Matière : Aluminium
- Pack : 2 lames par carton

Coloris

GRIS ANTHRACITE
RAL 7016

NOIR
RAL 9005



Lames décoratives horizontales

MODÈLE LAME - CITY



- Dimensions cadre : 166 × 19,8 × 1803 mm
- Épaisseur de la lame : 1,5 mm
- Matière : Aluminium

Coloris

GRIS ANTHRACITE
RAL 7016

NOIR
RAL 9005



MODÈLE LAME - BERMUDE

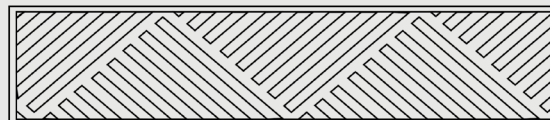

- Dimensions cadre : 346 × 19,8 × 1803 mm
- Épaisseur de la lame : 1,5 mm
- Matière : Aluminium

Coloris

GRIS ANTHRACITE
RAL 7016

NOIR
RAL 9005



Lames décoratives verticales

MODÈLE LAME - BERMUDE

- Dimensions cadre : 465 × 19,8 × 1843 mm
- Épaisseur de la lame : 2 mm
- Matière : Aluminium

Coloris

GRIS ANTHRACITE
RAL 7016

NOIR
RAL 9005

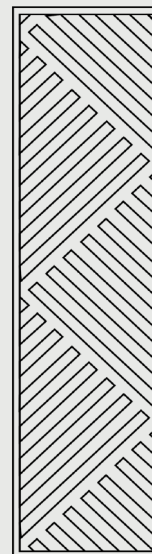

CLÔTURE COMPOSITE

POTEAU ALUMINIUM

Nos poteaux en aluminium combinent légèreté et robustesse, parfaitement compatibles avec nos clôtures composite des gammes Bardline et Claustral, ajoutant une touche moderne et contemporaine à votre projet.

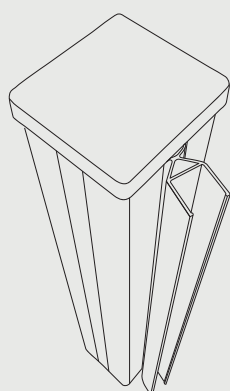

Profil d'angle en aluminium

Permet un angle de **45°** maximum et **évite ainsi de doubler les poteaux**. Votre clôture en composite s'adapte ainsi parfaitement à votre projet et aux spécificités de votre extérieur.

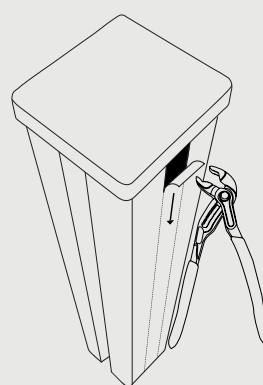

Angle à 90° prédécoupé

Nos poteaux sont conçus avec une partie prédécoupée permettant la réalisation d'un angle à 90°. Pour cela, il vous suffit de la retirer à l'aide d'une pince.

Les caractéristiques techniques

- **Section** : Extérieure : 80 × 80 mm
Intérieure : 31 × 31 mm
- **Hauteur** : 1038 mm, 1196 mm, 1355 mm, 2425 mm et 2800 mm
- **Épaisseur** : 1,4 mm
- **Type de pose** : à sceller ou sur platine
- **Multifonction** : Départ, intermédiaire, angle 90° et fin
- **Compatibilité** : Claustral / Bardline / Barreaudée



LES COLORIS



Gris anthracite
RAL 7016

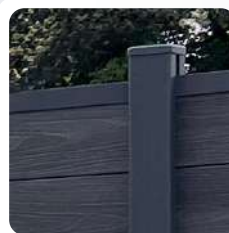

Noir
RAL 9005

BARDAGE COMPOSITE

MYRIAD® *Effet claire-voie*



Conçu avec une technologie avancée de **bois composite coextrudé**, le bardage Myriad® offre une qualité haut de gamme, pensée pour résister durablement aux intempéries, au temps et aux variations climatiques.

Son design effet claire-voie, à la fois élégant et contemporain, s'adapte parfaitement à **une façade extérieure** comme à **une pièce intérieure**, pour une continuité harmonieuse.

Pose intérieure ou extérieure !



Bois composite coextrudé nouvelle génération



La pose sur fenêtre est possible grâce à une lame de couverture



Effet brossé pour un rendu naturel



Traité anti-UV, ne casse pas au gel



Imputrescible, faible dilatation



Longévité exceptionnelle



Les caractéristiques techniques

- Longueur : 2900 mm
- Largeur : 160 mm
- Épaisseur : 26 mm
- Finition : Effet brossé pour un rendu naturel
- Dilatation : 2 mm/m
- Entretien : Nettoyage possible au nettoyeur haute pression, à une distance minimale d'un mètre



LES COLORIS



Gris anthracite
EC 102



Wengé
EC 017



Chêne clair
EC 401
(Sur commande)



Chêne clair et rainures noires
EC 401B



TERRASSE COMPOSITE

NOUVEAUTÉ 2026

TERRASSE



La terrasse coextrudée se distingue par son design **recto verso**, offrant deux coloris différents pour s'adapter avec style à tous les univers extérieurs.

Fabriquée en bois composite coextrudé, elle séduit par son aspect bois brossé, à la fois naturel et contemporain.

Une lame, deux couleurs !



Bois composite coextrudé nouvelle génération



Aspect bois brossé en relief, ultra réaliste



Faible dilatation, imputrescible



Longévité exceptionnelle : traité anti-UV, ne casse pas au gel



TERRASSE COEXTRUDÉE 100

- Dimensions de la lame : 138 × 2900 × 23 mm
- Dilatation : 2 mm/m
- Entretien : Nettoyage possible au nettoyeur haute pression, à une distance minimale d'un mètre

LES COLORIS



Gris anthracite

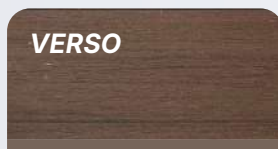

Wengé



OFFRE TOUT-INCLUS « PACK AU M² »

Ce pack inclus tout le nécessaire pour une installation simple de votre terrasse : lames, lambourdes, clips, vis, chevilles.

TERRASSE COEXTRUDÉE 200

- Dimensions de la lame : 200 × 2900 × 25 mm
- Dilatation : 2 mm/m
- Entretien : Nettoyage possible au nettoyeur haute pression, à une distance minimale d'un mètre.

LES COLORIS



Caramel

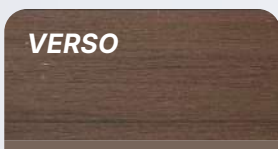

Wengé



PLAQUES STABILISATRICES



GRAVIER & GAZON



Nos plaques stabilisatrices pour graviers et gazon sont un excellent moyen d'aménager vos sols extérieurs et d'obtenir un rendu parfait en toutes circonstances.

La structure des plaques en nid d'abeille permet à l'eau de s'infiltrer naturellement dans le sol



Carrossable



Mise en oeuvre simple et rapide



Système d'assemblage intégré





PLAQUE STABILISATRICE POUR GRAVIER

- Composition : PEHD 100% recyclable
- Technologie : Moulage par injection
- Norme de fabrication : ISO 9001
- Membrane : Géotextile 60g/m²
- Système d'assemblage intégré

LES COLORIS

Blanc / Gris clair / Gris foncé
selon les arrivages



Dimension panneau (<i>Hors tout</i>)	1123 mm x 795 mm x 30 mm
Surface utile	0,89 m ²
Poids par m ² (<i>Géotextile inclus</i>)	17 g
Diamètre de la cellule	46 mm
Volume / poids gravier en m ²	40 litres - 60 kg
Résistance verticale à vide	140 T/m ²
Résistance verticale rempli	400 T/ m ²
Type gravier pour remplissage	5/15



PLAQUE STABILISATRICE POUR GAZON

- Composition : Polypropylène 100% recyclable
- Dimensions : 500 × 500 × 39 mm
- Surface utile : 0,25 m²
- Résistance : Jusqu'à 910 T/m²

LES COLORIS

Vert / Noir
selon les arrivages

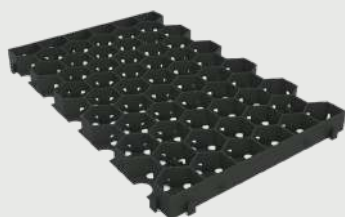

Notre système de plaques alvéolaires est destiné à la stabilisation et la consolidation du gazon, notamment à destination des zones carrossables.

Elles sont conçues pour supporter des compressions importantes (jusqu'à 350 tonnes par m²), permettant notamment le stationnement des véhicules.

Un système d'ancrage et de verrouillage intégré permet d'éviter la désolidarisation des plaques entre elles lors de l'installation.

Accessoires clôture rigide



PROFIL DE FINITION HAUT

- Profils de 1230 / 1240 mm / 2460 mm / 2480 mm
- Coloris : RAL 9005, RAL 7016, RAL 6005 et RAL 8008



PROFIL DE FINITION BAS

- Profils de 1240 mm / 2480 mm
- Coloris : RAL 9005, RAL 7016, RAL 6005 et RAL 8008



SPRAY GALVANISATION À FROID

- À l'unité



PEINTURE DE FINITION

- Coloris : RAL 9005, RAL 7016 et RAL 6005



VIS ANTIVOL POUR KIT OCCULTANT

- Coloris : RAL 9005, RAL 7016 et Anodisé (brut)



CLIPS POUR POTEAU

- À l'unité



CALES DE POSE

- À l'unité



PINCE À CLIPS

- À l'unité



ATTACHES MURALES

- À l'unité



CAPUCHONS

- Capuchons DC-clips
- Capuchons DC90
- Capuchons DC60
- À l'unité



GOUJON D'ANCRAGE

Pour poteaux platines et embases

- 10 × 110 mm



CAPUCHON (GOUJON D'ANCRAGE)

- Coloris : RAL 9005, RAL 7016 et RAL 6005



LASURE POUR SOUBASSEMENT BÉTON

- Bidon de 5 litres
- Coloris : gris anthracite (RAL 7016)



SOUBASSEMENT COMPOPLAK®

- Longueur : 2530 ou 2505 mm
- Hauteur : 228 mm
- Épaisseur : 38 mm
- Coloris : gris anthracite, gris clair

Accessoires clôture composite



POTEAU EN ALUMINIUM

- 80 × 80 mm
- 1038 mm / 1196 mm / 1355 mm / 2425 mm / 2800 mm
- Coloris : RAL 7016 et RAL 9005



PROFIL DE CONNEXION POTEAU ET LAME BARDLINE

- Section : 21 × 23,4 mm
- Section : 1295 / 1600 mm
- Coloris : RAL 7016 et RAL 9005



CAPUCHON

- 84 × 84 × 15 mm
- Coloris : RAL 7016 et RAL 9005



CLIPS D'INSTALLATION POUR PROFIL DE LAMES

- Hauteur : 40 mm
- Largeur : 22 mm



EMBASE MÉTALLIQUE

- 130 × 130 × 500 mm
- Visserie : 12 mm de Ø max
- Coloris : RAL 9005



PROFIL DE CONNEXION LAME / SOUBASSEMENT

- 41,5 × 42 × 1761 mm
- Utiliser comme gabarit de pose
- Coloris : RAL 7016 et RAL 9005



PROFIL D'ANGLE

- Longueur : 2000 mm / 1313 mm
- Coloris : RAL 7016 et RAL 9005



PROFIL DE CONNEXION POTEAU / SOUBASSEMENT

- 43 × 46 × 178 mm



PROFIL DE FINITION DE POTEAU

- Longueur : 2050 mm
- Coloris : RAL 7016 et RAL 9005



SOUBASSEMENT BÉTON AMINCI

- 1805 × 200 × 35 mm
- Ne pas utiliser comme gabarit de pose
- Épaisseur : 17 mm aux extrémités



PROFIL DE FINITION DE LAME (HAUT ET BAS)

- 38 × 20 × 1761 mm
- Utiliser comme gabarit de pose
- Coloris : RAL 7016 et RAL 9005



TUBE SCELLEMENT

- 30 × 30 × 1000 mm
- Épaisseur : 2 mm
- Acier galvanisé



PROFIL D'APPUIE / SUPPORT (ENTRE EMBASES)

- 15 × 26 × 1710 mm
- Coloris : RAL 7016 et RAL 9005



PROFIL ALUMINIUM DE RENFORT DE LAME CLAUSTRAL

- 20 × 30 × 1795 mm
- Coloris : RAL 7016 et RAL 9005

Accessoires portail et portillon

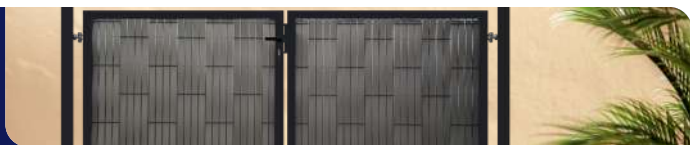

PLATINE MÉTALLIQUE Carolina

- Embase : 150 × 100 × 6 mm
- Hauteur : 205 mm
- Coloris : RAL 7016, RAL 6005 et RAL 9005



PLATINE MÉTALLIQUE Portland

- Embase : 150 × 100 × 6 mm
- Hauteur : 200 mm
- Coloris : RAL 7016, RAL 6005 et RAL 9005



COLLIER METAL Carolina

- Ø 60 mm
- Coloris : RAL 7016, RAL 6005 et RAL 9005



COLLIER METAL Portland

- 60 × 60 mm
- Coloris : RAL 7016, RAL 6005 et RAL 9005



PEINTURE DE FINITION

- Coloris : RAL 9005, RAL 7016 et RAL 6005



SPRAY GALVANISATION À FROID

- À l'unité

Accessoires bardage



LAMBOURDE COMPOSITE PLEINE

- 40 × 25 × 2900 mm



PROFIL ALUMINIUM pour la fixation intérieure de la lame de couverture

- 2400 mm
- Coloris : RAL 7016 et RAL 8028



LAME DE COUVERTURE

(pour les pourtours de fenêtre et de porte)

- 15 × 280 × 2400 mm

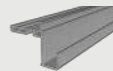

PROFIL ALUMINIUM pour la fixation extérieure de la lame de couverture

- 2400 mm
- Coloris : RAL 7016 et RAL 8028



CORNIÈRE EXTÉRIEURE

- 2000 mm ou 2900 mm



CLIPS ALUMINIUM

- Vis inox TX10 3 × 20 mm



PLINTHE DE DÉPART

- 2000 mm ou 2900 mm



VIS INOX TX10 20 mm

Accessoires terrasse



CORNIÈRE ALUMINIUM

- 30 × 48 × 2000 mm



LAMBOURDE COMPOSITE PLEINE

- 40 × 25 × 2900 mm



PLINTHE DE FINITION

en bois composite coextrudé

- 10 × 71 × 2000 mm
- Coloris : wengé et gris anthracite



KIT DÉMARRAGE TORX

- 15 clips de départ inox + 15 vis inox + 5 mèches acier + 3 embouts rallongés



CLIPS

- Clips de départ inox (à l'unité)
- Clips de jonction en PE noir (200 unités)



VIS

- 200 unités



CHEVILLE BÉTON NYLON

- À l'unité



PLOTS DE TERRASSE

- De 10 à 20 mm
- De 18 à 36 mm
- De 35 à 60 mm
- De 60 à 115 mm
- De 115 à 220 mm



GÉOTEXTILE

- Rouleau de 2 m x 25 m
- Grammage : 200 g/m² ou 400 g/m²
- Coloris : blanc et noir



SPOT LED BLEU OU BLANC

- Lot de 5 spots LED
- 40 × 40 mm
- Couleurs bleu ou blanc froid

NOUVEAUTÉS 2026

Concernant les nouveaux produits, veuillez contacter votre référent afin de connaître l'ensemble des accessoires disponibles.

Nos agences

AGENCE NORMANDIE

99 route de Dieppe
76770 Malaunay

02 35 33 97 29

AGENCE HAUTS-DE-FRANCE

10 - 12 route de Cambrai
59159 Marcoing

03 27 37 51 84

AGENCE NOUVELLE-AQUITAINE

ZI la Piastre, n°2
33210 Preignac

05 57 99 11 81

AGENCE AUVERGNE-RHÔNE-ALPES

55 impasse du pan perdu
38540 St-Just-Chaleyssin

04 78 55 60 01

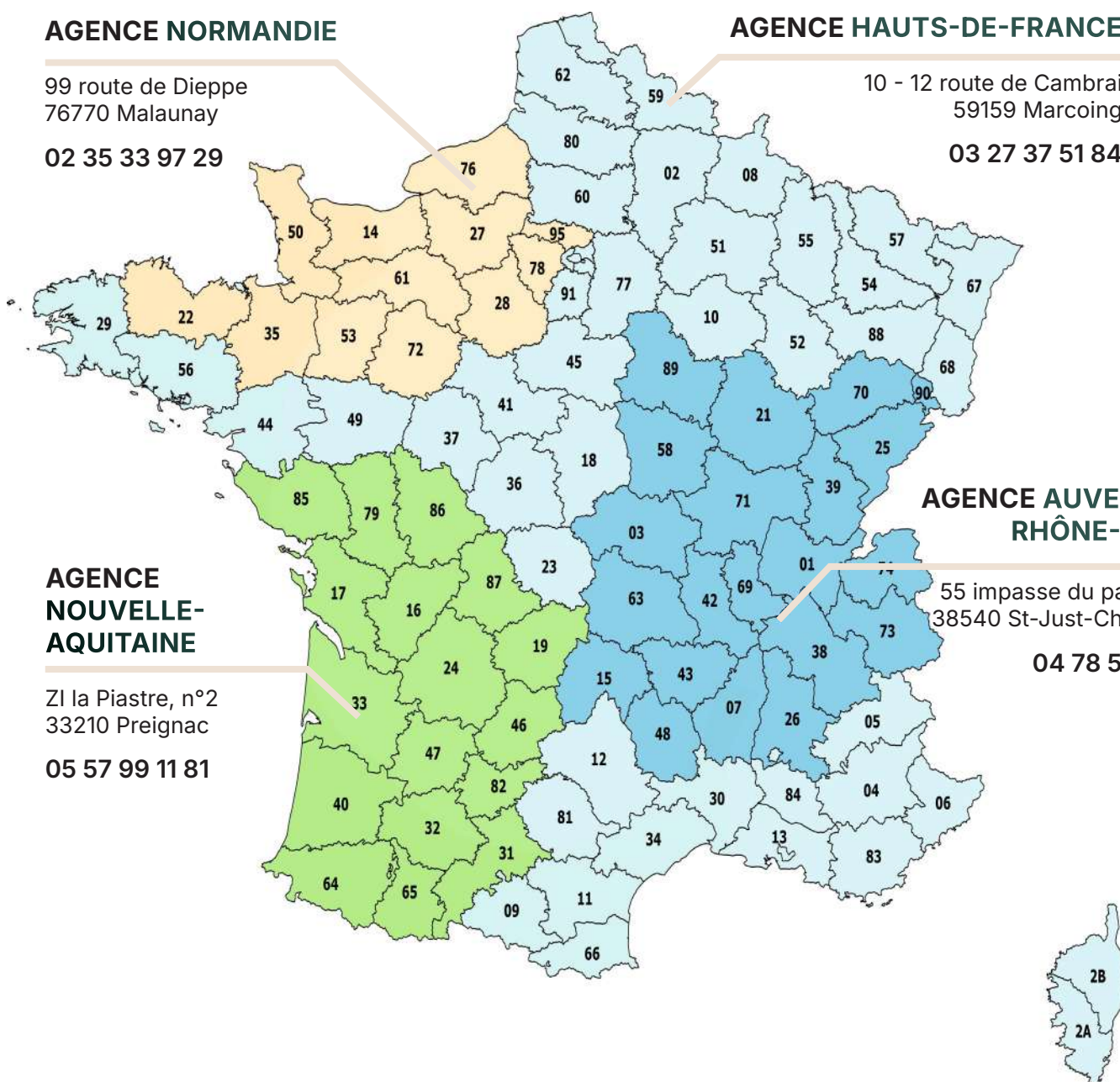

Livraison



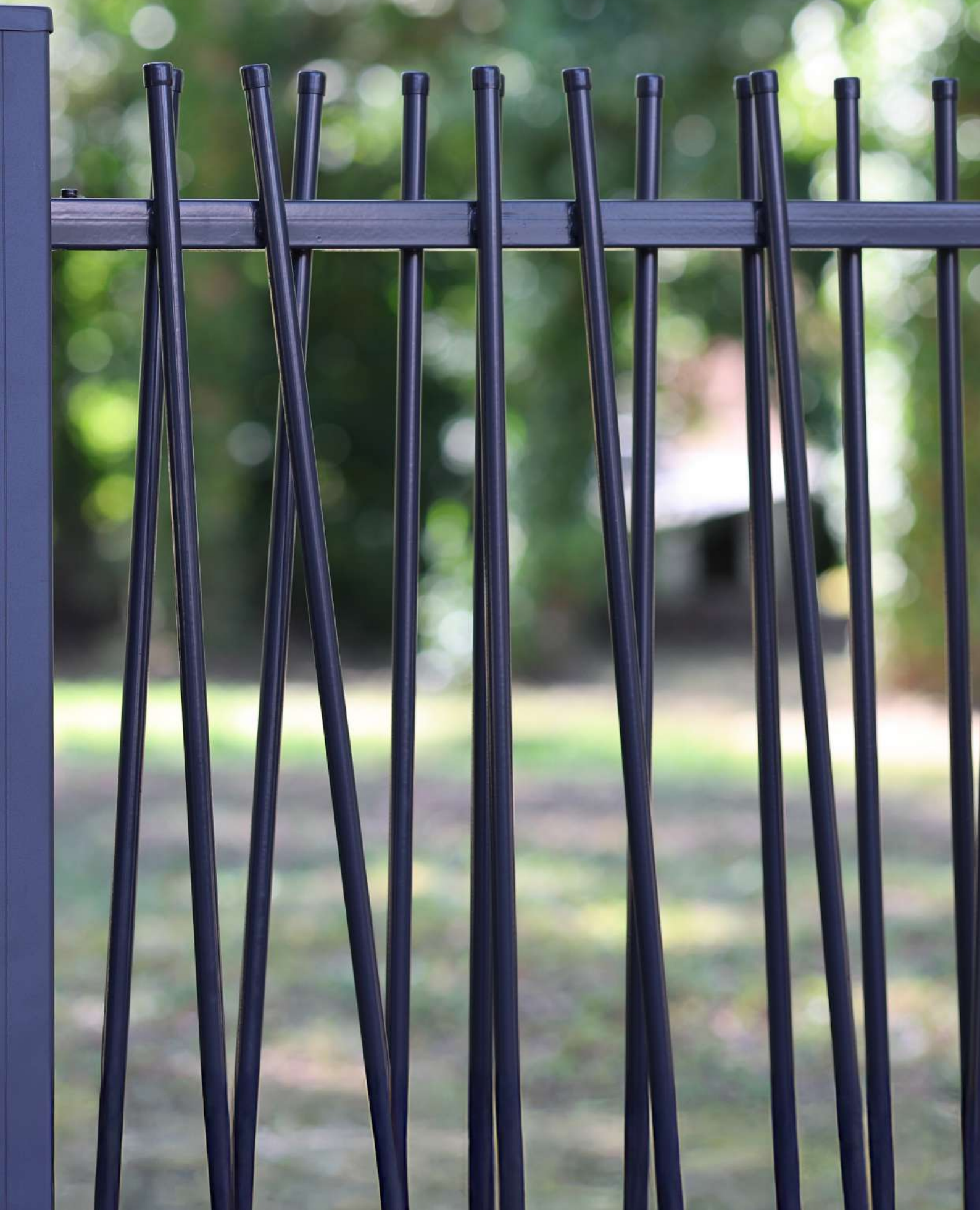

Votre référent



contact@exterieurstock.fr



Exterieurstock.fr